



PRO WORKER

Frézy PRO WORKER

Nová séria obrysových fréz Pro Worker od Makity je vybavená hrotmi z karbidu volfrámu a rezacími nožmi z karbidu a obsahuje sortiment najlepšie sa predávajúcích fréz pre domáce a priemyselné využitie. Táto naša séria spĺňa takmer všetky požiadavky stolárov a tesárov.



British made

Séria fréz Pro Worker od Makity je skonštruovaná a vyrobená vo Veľkej Británii z britských materiálov a je navrhnutá britskými remeselníkmi tak, aby zabezpečovala najlepšiu kvalitu a najdlhšiu trvanlivosť a odolnosť fréz na svetovom trhu.

Všetky frézy série Pro Worker majú maximálny počet otáčok za minútu 24 000.

Kvalita

Kvalita je pre túto sériu kľúčová a všetky naše frézy majú schválenú akreditáciu a zodpovedajú norme BS EN ISO 9001:2000. Presná technika zabezpečuje dosiahnutie najvyšších štandardov a tolerancií.



PRO WORKER

TCT DRÁŽKOVACIA FRÉZA

Prirodzené a ručne opracované drevo a plasty.

Táto séria obrysových fréz sa môže používať na profilovanie, lemovanie, drážkovanie, vyrezávanie otvorov, rýh a zahlbovanie do širokej palety rôznych materiálov.

Táto paleta obrysových fréz kombinuje kvalitu, pevnosť a výkonnosť. Sú vyrobené z karbidu volfrámu, ktorý zabezpečuje frézam dlhšiu životnosť.

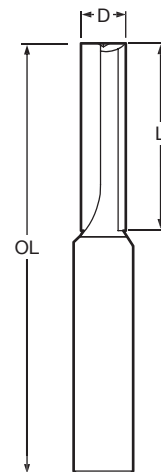

Objednávacie číslo	D mm	L mm	OL mm	Stopka mm	Cena € s DPH	Cena Sk s DPH (zaokrúhľená)
P-78689	3	10	42	8	32,40 €	976 Sk
P-78695	4	10	42	8	32,40 €	976 Sk
P-78704	5	16	51	8	32,40 €	976 Sk
P-78710	6	16	51	8	34,02 €	1 025 Sk
P-78726	6	23	58	8	35,64 €	1 074 Sk
P-78732	8	20	52	8	35,64 €	1 074 Sk
P-78760	10	20	52	8	40,50 €	1 220 Sk
P-78776	12	20	52	8	40,50 €	1 220 Sk
P-78748	12	25	67	12	50,22 €	1 513 Sk
P-78754	12	50	92	12	68,04 €	2 050 Sk

TCT DRÁŽKOVACIA FRÉZA

Prirodzené a ručne opracované drevo a plasty.

Táto séria obrysových fréz sa môže používať na profilovanie, lemovanie, drážkovanie, vyrezávanie otvorov, rýh a zahlbovanie do širokej palety rôznych materiálov.

Táto paleta obrysových fréz kombinuje kvalitu, pevnosť a výkonnosť. Sú vyrobené z karbidu volfrámu, ktorý zabezpečuje frézam dlhšiu životnosť.

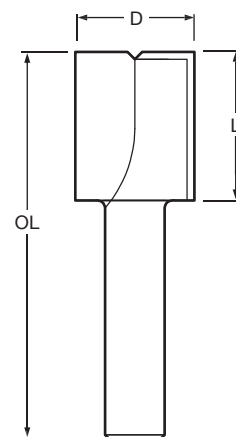

Objednávacie číslo	D mm	L mm	OL mm	Stopka mm	Cena € s DPH	Cena Sk s DPH (zaokrúhľená)
P-78782	14	20	52	8	42,12 €	1 269 Sk
P-78798	15	20	52	8	43,74 €	1 318 Sk
P-78807	16	20	52	8	43,74 €	1 318 Sk
P-78813	18	20	52	8	45,36 €	1 367 Sk
P-78829	20	20	52	8	46,98 €	1 415 Sk
P-78835	24	20	52	8	48,60 €	1 464 Sk
P-78441	25	20	52	8	48,60 €	1 464 Sk

TCT ŽLIABKOVACIA FRÉZA s ložiskom

Prirodzené a ručne opracované drevo a plasty.

Dva tvary produkované jednou frézoú pomocou výmeny ložiska. Ložisko B16 odstraňuje drážky. Dodávané s ložiskami B127 a B16. Väčšie ložiská sú menej náchylné na vznik tepla a majú dlhšiu životnosť než ložiská s menším priemerom.

Dva tvary dosiahnuté pomocou zaobľovacích fréz.

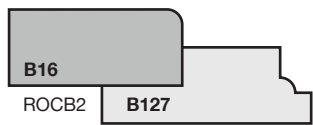

Skutočná veľkosť.

Dva tvary dosiahnuté pomocou zaobľovacích fréz.

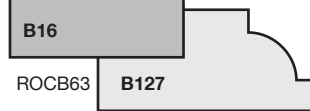

Skutočná veľkosť.

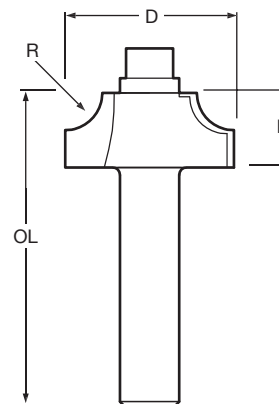

Objednávacie číslo	D mm	R mm	L mm	OL mm	Stopka mm	Cena € s DPH	Cena Sk s DPH (zaokrúhľená)
P-78857	20	2	8	40	8	38,88 €	1 171 Sk
P-78863	22	3	10	40	8	45,36 €	1 367 Sk
P-78879	26	5	11	42	8	43,74 €	1 318 Sk
P-78885	28	6.3	12.7	45	8	45,36 €	1 367 Sk
P-78891	28	8	13	45	8	46,98 €	1 415 Sk
P-78900	35	9.5	15.8	48	8	51,84 €	1 562 Sk

TCT ZAObĽOVACIA FRÉZA s ložiskom

Prirodzené a ručne opracované drevo a plasty.



Táto séria obrysových fréz sa môže používať na profilovanie a vyhladzovanie profilov. Vďaka karbidovým špičkám možno tieto frézy používať na širokú paletu rôznych materiálov. Táto séria je vyrábaná s menšími priermi.

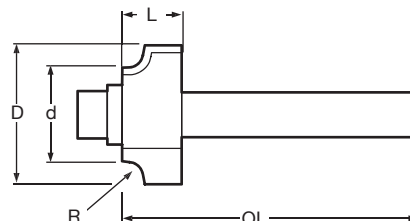

Objednávacie číslo	D mm	d mm	R mm	L mm	OL mm	Stopka mm	Cena € s DPH	Cena Sk s DPH (zaokrúhľená)
P-78916	18.7	12.7	2	8	40	6	46,98 €	1 415 Sk
P-78922	20.7	12.7	3	9	41	6	48,60 €	1 464 Sk

TCT ŠKÁROVACIA FRÉZA (Biskvit)

Prirodzené a ručne opracované drevo a plasty.



Umožňuje frézovanie biskvitových spájacích štrbín do drevotrieskových, MDF a tuhých driev pomocou ručnej frézy.

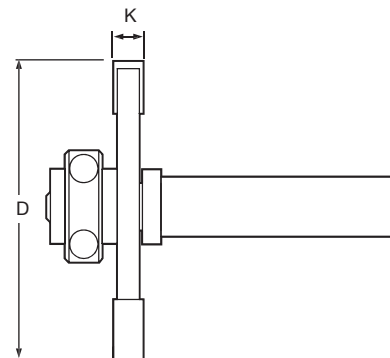

Objednávacie číslo	D mm	K mm	Stopka mm	Cena € s DPH	Cena Sk s DPH (zaokrúhľená)
P-79120	40	4	8	55,08 €	1 659 Sk

TCT ŽLIABKOVACIA FRÉZA

Prírodné a ručne opracované drevo a plasty.

Kompletná séria fréz s možnosťou zahľobovania a s horným rezom. Väčšina fréz je kompatibilná so sériou používanou pri linkových spojoch.

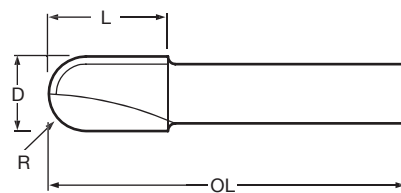

Objednávacie číslo	D mm	R mm	L mm	OL mm	Stopka mm	Cena € s DPH	Cena Sk s DPH (zaokrúhľená)
P-78950	10	5	16	48	8	34,02 €	1 025 Sk
P-78966	12.7	6.3	17	49	8	37,26 €	1 122 Sk
P-78972	16	8	18	50	8	38,88 €	1 171 Sk
P-78944	20	10	18	50	8	45,36 €	1 367 Sk



TCT PROFILOVÁ FRÉZA (Vnútny úkos)

Prírodné a ručne opracované drevo a plasty.

Umožňuje vytváranie pravouhlých rámov po zostavení a pri čapovaní sa nevyžaduje orysovanie.

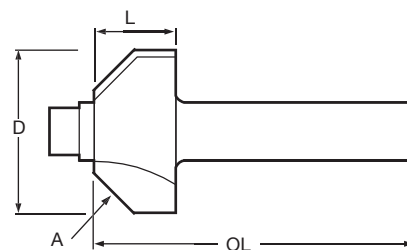

Objednávacie číslo	D mm	A °	L mm	OL mm	Stopka mm	Cena € s DPH	Cena Sk s DPH (zaokrúhľená)
P-79083	22	45	10	43	8	38,88 €	1 171 Sk



TCT FALCOVACIA FRÉZA

(Fréza na poldrážku so súpravou ložísk)

Prírodné a ručne opracované drevo a plasty.

Dodáva sa so 4 ložiskami rôznej veľkosti na vytváranie rezov s rôznymi hĺbkami.

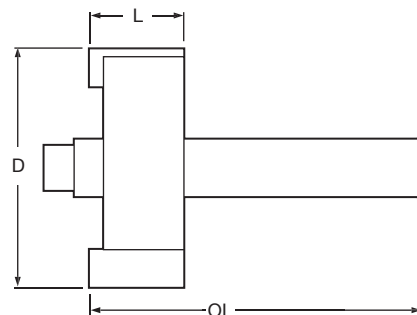

Objednávacie číslo	D mm	L mm	OL mm	Stopka mm	Cena € s DPH	Cena Sk s DPH (zaokrúhľená)
P-79136	35	12.7	52.7	8	45,36 €	1 367 Sk



TCT FAZETOVÁ FRÉZA s ložiskom

(Fréza na vyduté panely)

Prírodné a ručne opracované drevo a plasty.

Panelové frézy na profilovanie alebo drážkovanie dekoratívnych šablón a panelov. Vynikajúce pre čelá zásuviek.

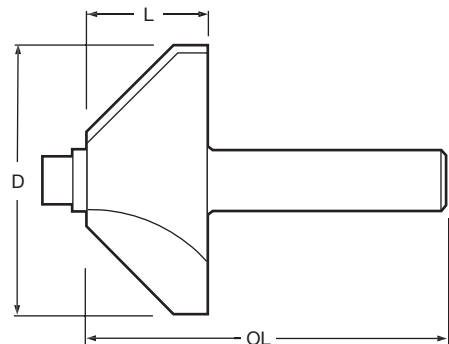

Objednávacie číslo	D mm	L mm	OL mm	Stopka mm	Cena € s DPH	Cena Sk s DPH (zaokrúhľená)
P-79099	36	16	54	8	38,88 €	1 171 Sk



TCT ZAROVNÁVACIA FRÉZA (Fréza na vodiace hrany)

Prírodné a ručne opracované drevo a plasty.

Fréza s dlhšou životnosťou. Mimoriadne populárne frézy na frézovanie umakartu a laminátov.

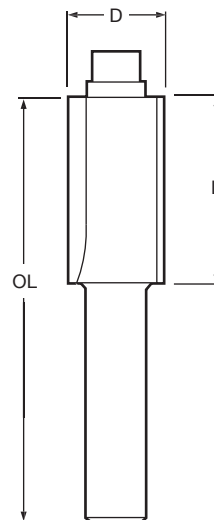

Objednávacie číslo	D mm	L mm	OL mm	Stopka mm	Cena € s DPH	Cena Sk s DPH (zaokrúhľená)
P-78994	12.7	38.1	86	12	55,08 €	1 659 Sk
P-79005	12.7	25.4	57	8	38,88 €	1 171 Sk
P-79011	9.5	25	57	8	38,88 €	1 171 Sk



TCT ZAROVNÁVACIA FRÉZA (Fréza na vodiace hrany, malé priemery)

Prírodné a ručne opracované drevo a plasty.

Vhodné na vyrezávanie otvorov a dier v karavanoch a v priemysle mobilných domov.

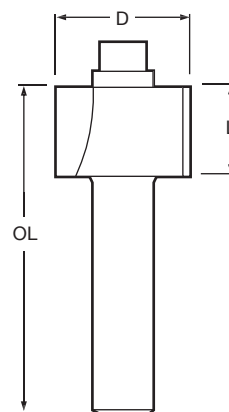

Objednávacie číslo	D mm	L mm	OL mm	Stopka mm	Cena € s DPH	Cena Sk s DPH (zaokrúhľená)
P-79027	18	50	98	12	66,42 €	2 001 Sk
P-78988	18	12	50	8	42,12 €	1 269 Sk

TCT ŽLIABKOVACIA FRÉZA s ložiskom

Prírodné a ručne opracované drevo a plasty.

Táto séria obrysových fréz sa môže používať na profilovanie a vyrábanie hladkých povrchov na profile. Tieto frézy sa môžu vďaka karbidovým špičkám používať na rôznych materiáloch. Táto séria sa vyrába s menším priemerom.

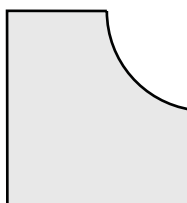

Dodávané s ložiskami B 127 a B 16.

Tvar dosiahnutý pomocou frézy.

CMC127 - Aktuálna veľkosť

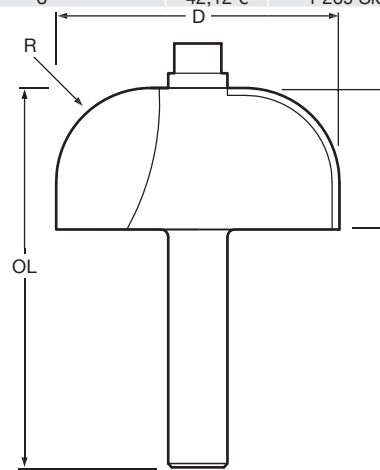

Objednávacie číslo	D mm	R mm	L mm	OL mm	Stopka mm	Cena € s DPH	Cena Sk s DPH (zaokrúhľená)
P-78938	38.2	12.7	19	51	8	56,70 €	1 708 Sk

TCT PROFILOVÁ VODIACA FRÉZA s ložiskom

Prirodzené a ručne opracované drevo a plasty.

Séria PGC frézy je vyrábaná s centrálnymi hrotmi a je ideálna na slepé profilovanie a zahlbovanie napríklad pri dvojvrstvovej lepenke. Tieto frézy majú tiež vodiace ložiská, ktoré sú určené na elimináciu hornej montážnej šablóny.

V porovnaní so sekačkou má séria s vodiacim profilom tú výhodu, že je schopná prechádzať cez vrstvu, ktorá má byť osekaná.

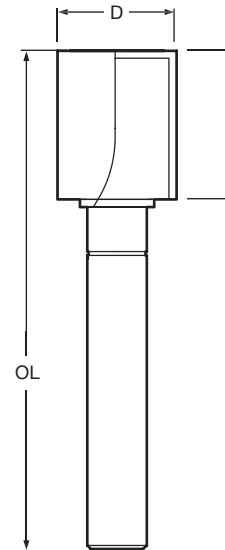
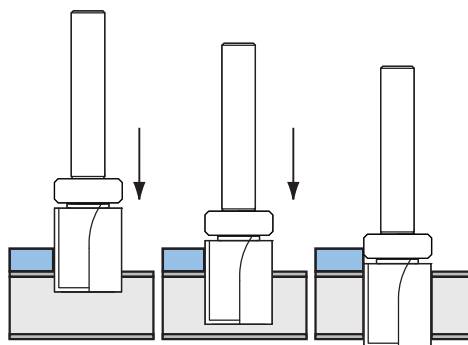

Objednávacie číslo	D mm	L mm	OL mm	Stopka mm	Cena € s DPH	Cena Sk s DPH (zaokrúhlená)
P-79055	19	50	96	12	77,76 €	2 343 Sk
P-79049	16	25	72	8	56,70 €	1 708 Sk
P-79033	16	20	67	8	56,70 €	1 708 Sk



TCT RYBINOVÁ FRÉZA

Prirodzené a ručne opracované drevo a plasty.

Štandardná veľkosť pre všetky aplikácie, napríklad frézovanie na rybinu, skrytú rybinu atď. K dispozícii je s rysovacími ihlami (na požiadanie), čo umožňuje ich používanie spolu s prenosnými vodiacimi prípravkami.

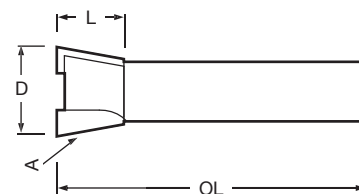

Objednávacie číslo	D mm	A °	L mm	OL mm	Stopka mm	Cena € s DPH	Cena Sk s DPH (zaokrúhlená)
P-79108	12	10	10	42	8	30,78 €	927 Sk
P-79114	20	10	16	48	8	46,98 €	1 415 Sk



TCT PROFILOVÁ FRÉZA (drážkovanie – veľký prierez)

Prirodzené a ručne opracované drevo a plasty.

Panelové frézy na profilovanie alebo drážkovanie dekoratívnych tvarov a panelov. Dokonalé na čelá zásuviek.

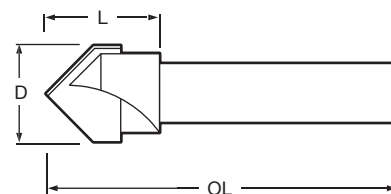

Objednávacie číslo	D mm	L mm	OL mm	Stopka mm	Cena € s DPH	Cena Sk s DPH (zaokrúhlená)
P-79061	18	14	47	8	43,74 €	1 318 Sk



TCT FAZETOVÁ FRÉZA s ložiskom (na hrany)

Plasty a lamináty.

Táto fréza je najefektívnejšia na tvorbu sklonov a orezávanie plastov a laminátov.

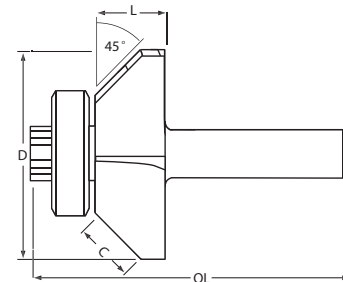

Objednávacie číslo	D mm	L mm	OL mm	Stopka mm	Cena € s DPH	Cena Sk s DPH (zaokrúhlená)
P-79077	27	9	47	8	38,88 €	1 171 Sk



Makita s.r.o
Jegorovova 35, 974 01 Banská Bystrica

Tel.: 048 - 416 17 72
Fax: 048 - 416 17 69

e-mail: makita@makita.sk
web: www.makita.sk